

Carena

FEJAN

CARSEAT GROUP 2 & 3, 15-36KG

Item number 1653606, 1653607, 1653608



SE / FI / DK / GB / NO

SE VIKTIGT Spara dessa instruktioner för framtida bruk.

1. Detta är en "Universal" bältesstol. Denna bältesstol är godkänd enligt ECE R44/04 Group II & III , för allmänt bruk i fordon och passar de flesta , men inte alla, bilsäten.
2. För bästa passform är om tillverkaren har i manualen att detta fordon kan använda en " Universal" bältesstol för/från denna grupp/tillverkare .
3. Denna bältesstol är klassificerad som " Universal " under strängare villkor än tidigare konstruktioner , som inte har detta märke.
4. Om du är osäker bör du kontrollera med tillverkaren eller återförsäljaren av bältesstolen.

Avsedd för godkända fordon utrustade med 3-punktsbälten. Godkänd enligt ECE R44/04 Group II & III standard

ANMÄRKNINGAR

Läs igenom dessa instruktioner noggrant innan du använder bilbarnstol för första gången. Du riskerar att äventyra ditt barns liv om du använder produkten på fel sätt.

TILLÄMPNING

Den bilbarnstol är lämplig för viktclasser Grupp 2 & 3 vilket innebär barn med en kroppsvikt mellan 15kg och 36kg.

Grupp 2: 15kg-25kg

Grupp 3: 22kg-36kg

Endast lämplig om det typpgodkända fordonet är utrustat med 3 punktssäkerhetsbälten är typpgodkända enligt UN / ECE: s föreskrifter No.16 eller andra likvärdiga standarder.

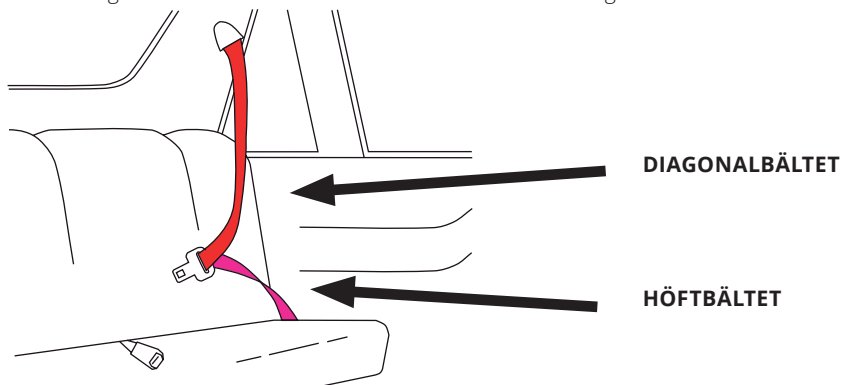

SÄKERHETS INSTRUKTIONER

Vänligen investera några minuter i ditt barns säkerhet att läsa dessa instruktioner. Många skador, som är lätt kan undvikas, orsakas av slarv och felaktig användning.

- Instruktionerna kan förändras på bilbarnstolen under dess användningstid.
- Denna bilbarnstol kan endast installeras framåtvänd med hjälp av ett 3-punkts fordonsbälte.
- Använd inte denna bilbarnstol hemma. Den är inte avsedd för hemmabruk och ska endast

2 användas i bilen.

- Före varje färd kontrollera om bilbarnstolen installeras ordentligt.
- Ändra inte bilbarnstolen på något sätt utöver original konstruktionen.
- Ha alltid ditt barn under uppsikt då ni färdas.
- När stolen inte är utrustad med tygöverdrag skall stolen hållas borta från solljus, annars kan det bli för het för barnets hud.
- Denna bilstolen ska vara så placerad och installerad att inte den vid den dagliga användningen av fordonet riskerar att fastna i ett flyttbart säte eller i en fordonsdörr, se därför till att den alltid är fastspänd i ett säte framåtvänd.
- Eventuella band som håller fasthållningsanordningen i fordonet skall vara ordentligt åtdragna, att alla band som håller fast barnet skall ställas in efter barnets kropp och att banden inte skall vara vridna.
- Varje bagage eller andra föremål som kan orsaka skador i händelse av en sammanstötning skall vara ordentligt säkrade.
- Denna bilbarnstol får inte användas utan klädsel. Stolklädseln inte ersättas med något annat än det som rekommenderas av tillverkaren, eftersom klädseln utgör en integrerad del av bilstolen.
- Fortsätt inte att använda bilbarnstol om delar har blivit skadad eller har lossnat efter en olycka.
- Ryggstödet på bilbarnstolen måste vila mot baksidan av fordonssätet. Om det är nödvändigt, justera huvudstödet på fordonssätet för bättre installation.
- Att inte använda några andra sätt att montera bältesstolen än de som beskrivs i instruktionerna och markerade för bältets dragning.
- När du kör utan ett barn i bilbarnstolen, se till att säkra bältesstolen med bilbältet för vuxna så denna sitter fastspänd under färd.
- Vi rekommenderar att du använder bältesstolen i baksätet av bilen.
- Se till att bilen´s höftband sitter lågt ned, så att bäckenet är ordentligt inkopplad, ska understrykas.
- Täck inte eller lägg inte något på bilbarnstolen när du använder den.
- Det är farligt att eventuella ändringar eller tillägg till konstruktionen utan godkännande från behörig myndighet och risken med att inte noga följa de installationsanvisningar som tillhandahålls av tillverkaren av fasthållningsanordningen.

DELAR OCH & UTRUSTNING

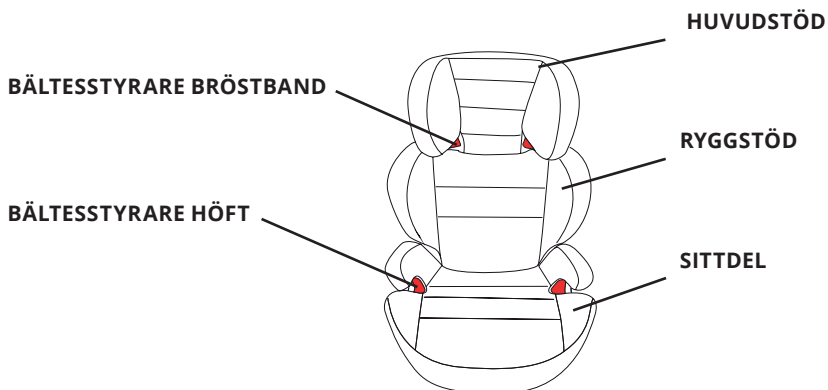

BÄLTESSTYRARE BRÖSTBAND

BÄLTESSTYRARE HÖFT

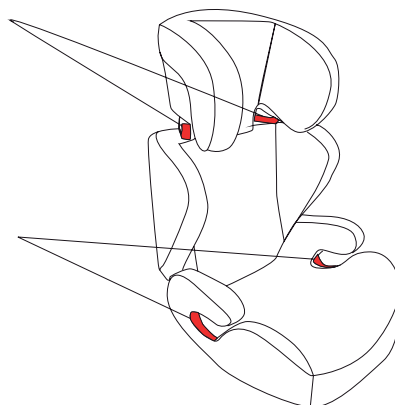

ANVÄNDNING FÖR GRUPP 2 & 3

Endast 3-punktsfordonsbältssystem kan användas för att spärra fast bilbarnstolen.

Höjdställning av nackstöd

Kontrollera regelbundet om huvdstödet är optimalt till ditt barn.

Höjden av huvdstödet är inställt optimalt till storleken på ditt barn, när deras huvud vilar bekvämt i mitten av huvdstödet.

Steg 1: Tryck på bältesstolens sittdel ordentligt och justera höjden nackstödet med en annan hand genom att dra i handtaget på ryggstödet (Figur 1).

Steg 2: Släpp tag i nackstödet vid den rätta positionen

Efter justering, kontrollera huvdstödet är korrekt låst.

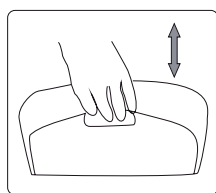

Figur 1

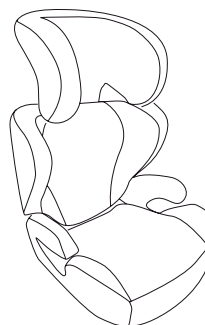

Säkra eller sätt fast bilbarnstolen med bilens 3-punktsbälte.

Fordonets 3-punktsbälte på denna produkt får endast användas för barn i grupperna 2 och 3 (15 kg-36kg).

Steg 1: Placera bilbarnstolen på bilens säte garanterar det stadigt pressas mot bilbarnstol ryggstöd (Figur 2) den.

4 **Steg 2:** Placera ditt barn i bilstolen enligt (Figur 3).



Figur 2



Figur 3

Steg 3: Dra ut 3-punktsbälte och dra det genom bältesstyr ned bilbarnstolen på motsatt sida (fig 4)

se till att både axelremmen och midjebälte få igenom spåret (fig 5).

Sänk midjan på barnets bäcken och kontrollera att säkerhetsbältet inte är vridet. Fäst säkerhetsbältet i spännet av fordonet. (Fig 6)

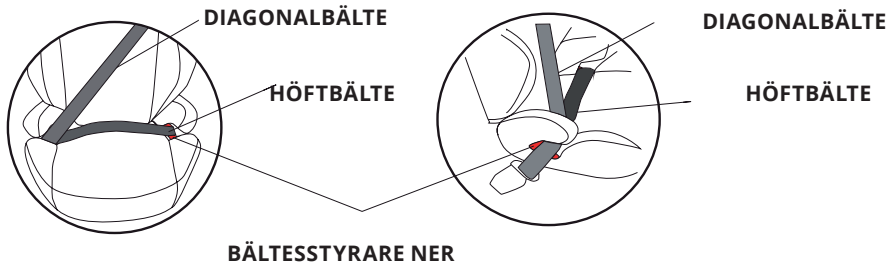

Figur 4

Figur 5

Steg 4: För bröstbältet genom SLOT 1 vid sidan av nackstödet och dra det genom styraren genom att dra, kontrollera och se till att säkerhetsbältet inte har snott sig (figur 7) Se till att bröstdelen på bilbältet nte ligger över barnets hals utan dra det genom styrare enheten och reglera därefter ryggstödet så att bilbältet ligger rätt.

Rätt position/läge av säkerhetsbältet för vuxna i förhållande till bilbarnstolen är som fig 6. Du kan kontakta bilbarnstolen tillverkaren om du är osäker på den här punkten.

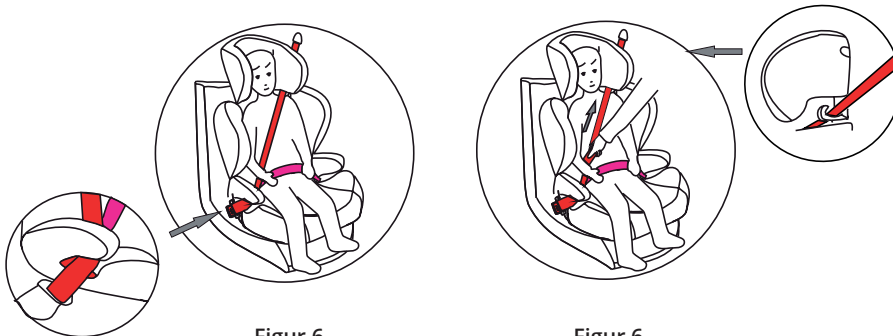

Figur 6

Figur 6

DAGLIGT UNDERHÅLL / INSTRUKTIONER

Ta av klädsel

Steg 1: Tryck på sittdelen ordentligt och tryck på baksidan av bilbarnstolen till horisontellt läge (figur 8).

Steg 2: Koppla bort ryggen och sittdelen.

Steg 3: Ta bort klädseln från knappen och ta bort den.

Steg 4: Ta bort klädsel från nackstödet

Steg 5: Lossa kardborrebandet och ta bort locket från mugghållaren på bägge sidorna (röda platsdelar) och ta bort/dra kåporna bakåt.

Så här byter du klädseln i omvänd ordning för att ta bort locket.

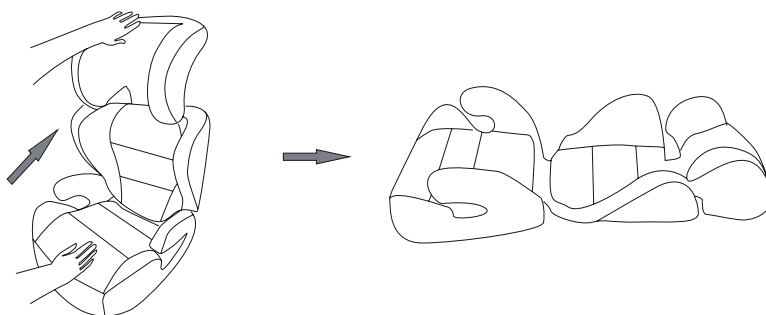

Rengöring av klädseln

Använd endast ett neutralt rengöringsmedel och varmt vatten för att tvätta.

Tvätta inte i maskinen. Torktumling rekommenderas inte.

Denna klädsel BÖR TVÄTTAS FÖR HAND

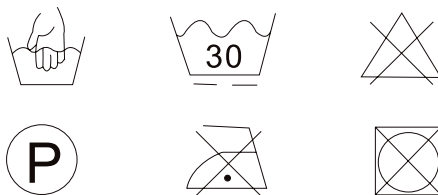

UNDERHÅLL OCH SKÖTSEL

- Det är nödvändigt att kontrollera funktioner och komponenter av bilbarnstolen enligt användning samt instruktioner för att undvika olyckor.
- Kontrollera att du har kontrollerat säkerheten spännet är ordentligt låst genom att dra ut säkerhetsbältet.
- Undvika att förvara bilstolen i vått eller kallt eller höjdläge under en längre tid.

FÖRFARANDE EFTER OLYCKA

- 6 Den bilbarnstol måste bytas ut när den har utsatts för kraftiga påkänningar vid en olycka eller skada.

FI TÄRKEÄÄ Säilytä tämä ohje myöhempää käyttöä varten.

1. Tämä on "Universaali" lasten turvalaite. Se on hyväksytty ECE R44/04 Group II & III sarjassa muutoksia, yleiseen käyttöön ajoneuvoissa ja se sopii useimpien, mutta ei kaikkien, autojen istuimiin.
2. Tuotteen soveltuvuus tietyille automallille on todennäköistä, jos ajoneuvon valmistaja on ajoneuvon käsikirjassa ilmoittanut, että ajoneuvossa voi käyttää "Universaalia" lasten turvalaitetta tälle ryhmälle.
3. Tämä lasten turvalaite on luokiteltu "Universaaliksi" tiukempien ehtojen alaisuudessa kuin ne, jotka koskivat aiempia rakenteita ja joista puuttuu tämä huomautus.
4. Jos olet epävarma, ota yhteyttä joko lasten turvalaitteen valmistajaan tai jälleenmyyjään.

Soveltuu ainoastaan, jos hyväksytyissä ajoneuvoissa on kolmipisteturvavyöt, jotka on hyväksytty ECE R44/04 Group II & III tai muiden vastaavien standardien mukaisesti.

HUOMIOT

Lue huolellisesti nämä ohjeet ennen kuin käytät lasten turvaistuinta ensimmäistä kertaa. Saatat asettaa lapsesi hengenvaaraan, jos käytät tuotetta virheellisesti.

SOVELTUVUUS

Lasten turvaistuin soveltuu painoluokille II ja III (Ryhmät II-III), mikä tarkoittaa lapsia, joiden kehonpaino on 15-36kg.

Painoluokka II: 15-25kg

Painoluokka III: 22-36kg

Soveltuu ainoastaan, jos hyväksytyissä ajoneuvoissa on kolmipisteturvavyöt, jotka on hyväksytty UN/ECE normin Nro. 16 tai muiden vastaavien standardien mukaisesti.

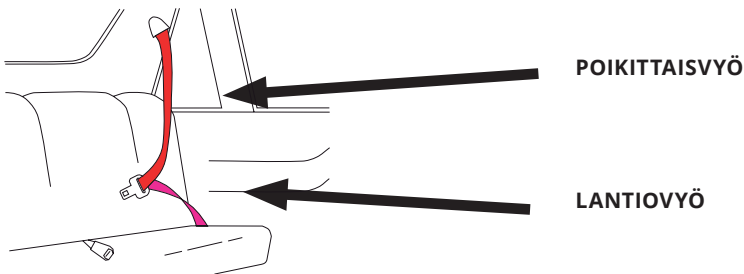

TURVALLISUUSOHJEET

Käytä muutama minuutti lapsesi turvallisuuden takaamiseksi lukemalla läpi nämä ohjeet. Monet vammat, jotka ovat helposti vältettävissä, johtuvat huolimattomuudesta ja virheellisestä käytöstä.

- Näitä ohjeita voidaan soveltaa lasten turvalaitteeseen koko sen eliniän ajan.
- Tämä lasten turvaistuin voidaan asentaa ainoastaan kasvot ajosuuntaa kohti, käyttäen ajoneuvon kolmipisteturvavyötä.
- Älä käytä tätä lasten turvaistuinta kotona. Sitä ei ole suunniteltu kotona käytettäväksi, ja sitä tulisi käyttää ainoastaan ajoneuvossasi.

- Varmista ennen jokaista matkaa, että lasten turvaistuin on tukevasti paikallaan ja oikein asennettu.
- Älä muuta lasten turvaistuinta millään tavalla.
- Lapsia ei tule jättää lasten kiinnitysjärjestelmään ilman valvontaa missään tilanteessa.
- Jos turvaistuinta suojaavat tekstiilit eivät ole paikallaan, tulisi turvaistuin pitää poissa auringonvalosta, sillä se voi muuten olla liian kuuma lapsen iholle.
- Lasten turvaistuimen sekä kiinteiden että muovisten osien tulee sijaita ja olla asennettu siten, että ne eivät voi, ajoneuvon jokapäiväisessä käytössä, jäädä kiinni liikutettavaan istuimeen tai ajoneuvon oveen.
- Kaikkien hihnojen, jotka pitävät turvaistuinta kiinni ajoneuvossa, tulisi olla kiristetty tiukalle. Kaikkien hihnojen, jotka pitävät lasta paikallaan turvaistuimessa, tulisi olla säädetty lapsen kehon mukaisesti. Lisäksi mitään hihnoja ei tulisi väännellä tai kiertää.
- Kaikkien matkatavaroiden ja muiden esineiden, jotka voivat aiheuttaa vammoja onnettomuuden yhteydessä, tulee olla turvallisesti lastattuja.
- Lasten turvaistuinta ei tule käyttää ilman päällistä. Istuimen päällistä ei tule korvata millään muulla, kuin valmistajan suosittelemalla päällisellä, sillä päällinen on tärkeä osa turvaistuimen turvallisuutta.
- Älä jatka lasten turvaistuimen käyttöä, jos siinä on vaurioituneita tai irrallisia osia onnettomuuden jäljiltä.
- Lasten turvaistuimen selkänojan tulee nojata vaakasuorassa ajoneuvon istuinta vasten. Mikäli tarpeellista, säädä ajoneuvon istuimen päätukea.
- Älä käytä mitään muita kiinnityspisteitä, kuin niitä, jotka on kuvailtu käyttöohjeissa ja merkitty lasten turvaistuihin.
- Ajaessasi lasten turvaistuin mukana, mutta ilman lasta, kiinnitä turvaistuin aina aikuisten turva-
vyöllä.
- Suosittelemme käyttämään lasten turvaistuinta ajoneuvojen takaistuimilla.
- On erittäin tärkeää, että lantiovyötä käytetään riittävän alhaalla, jotta lapsen lantio pysyy kunnolla paikallaan.
- Älä peitä lasten turvaistuinta millään käyttäessäsi sitä.
- On vaarallista tehdä mitään muutoksia tai lisäyksiä lasten turvaistuimeen ilman toimivaltaisen asiantuntijan hyväksyntää. Lisäksi on vaarallista olla huolellisesti seuraamatta turvaistuimen valmistajan asennusohjeita.

OSAT JA SISÄPUOLEN VARUSTEET

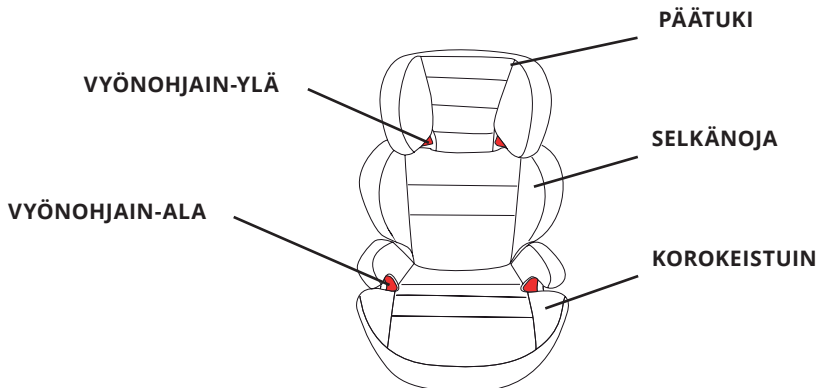

VYÖNOHJAIN-YLÄ

VYÖNOHJAIN-ALA

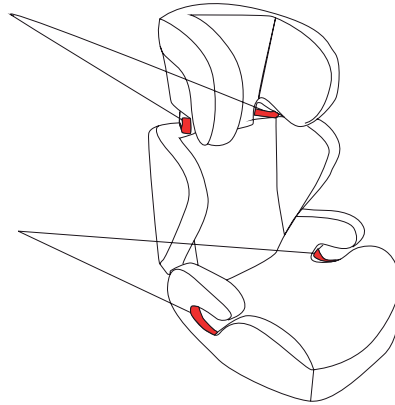

KÄYTTÖ RYHMILLE II JA III

Ainoastaan ajoneuvon kolmipisteturvavöiden järjestelmää voidaan käyttää lasten turvaistuimen kiinnitykseen.

Tarkista säännöllisin väliajoin, että päätuki on optimaalisesti säädetty sinun lapsellesi. Päätuen korkeus on optimaalisesti säädetty lapsellesi, kun lapsen pää lepää miellyttävästi keskellä päätukea.

Vaihe 1: Paina istuinalustaa kunnolla alaspäin ja säädä päätuen korkeutta toisella kädellä kahvasta vetämällä (Kuvio 1).

Vaihe 2: Päästä irti päätuesta, kun olet saavuttanut haluamasi korkeuden.

Varmista säädön jälkeen, että päätuki on lukittunut paikalleen oikein.

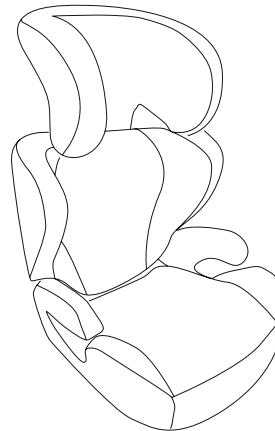
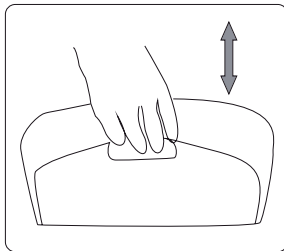

KUVIO 1

TURVAISTUIMEN ASETTAMINEN PAIKOILLEEN AJONEUVON KOLMIPISTETURVAVYÖN AVULLA

Ajoneuvon kolmipisteturvavöiden järjestelmää voidaan käyttää ainoastaan ryhmiin II ja III kuuluvien lasten kiinnittämiseen (15-36kg).

Vaihe 1: Aseta turvaistuin ajoneuvon istuimelle, samalla varmistaen, että turvaistuin lepää kunnolla ajoneuvon istuimen selkänojaa vasten. (Kuvio 2).

Vaihe 2: Aseta lapsi turvaistuimeen (Kuvio 3).



Kuvio 2



Kuvio 3

Vaihe 3: Vedä kolmipisteturvavyö ulos ja aseta se turvaistuimen alaosassa sijaitsevien vyönohjainten läpi toiselle puolelle (Kuvio 4).

Varmista, että sekä poikittaisvyö että lantiovyö menevät saman vyönohjaimen lävitse (Kuvio 5).

Laske lantiovyö lapsen lantion tasolle ja varmista, että turvavyö ei ole kiertynyt/kierteellä. Kiinnitä ajoneuvon turvavyö paikalleen sen lukkoon (Kuvio 6).

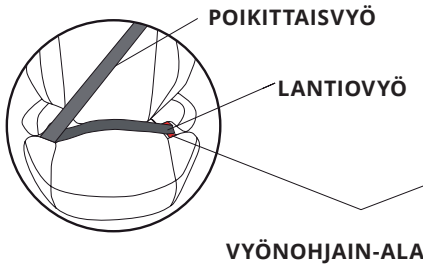

Kuvio 4

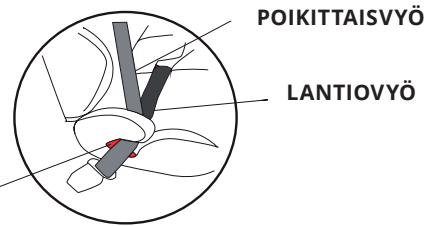

Kuvio 5

Vaihe 4: Vedä poikittaisvyö päätuen sivussa sijaitsevan pidikkeen läpi ja kiinnitä se vetämällä.

Varmista, ettei turvavyö ole kiertynyt/kierteellä. (Kuvio 7) Varmista myös, ettei turvavyö ole lapsen kaulan/kurkun lähellä, jotta minkäänlaisen kuristumisen vaara vältetään.

Oikeanlainen kiinnitys aikuisten turvavyölle lasten turvaistuimeen on Kuvion 6 mukainen. Jos olet epävarma kiinnityksestä tai tästä vaiheesta, voit ottaa yhteyttä lasten turvaistuimen valmistajaan.

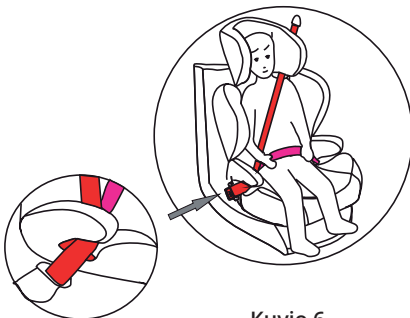

Kuvio 6

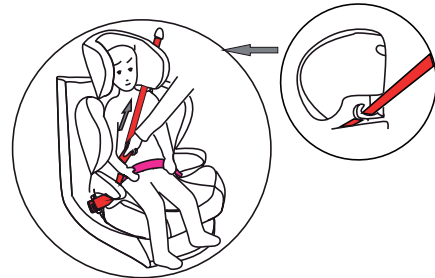

Kuvio 6

PÄIVITTÄISET HOITO-OHJEET

Päällisen irrottaminen

Vaihe 1: Paina istuinalustaa kunnolla alaspäin ja työnnä turvaistuimen selkäosa vaakasuoraan asentoon (Kuvio 8).

Vaihe 2: Irrota selkäosa ja istuinalusta toisistaan.

Vaihe 3: Avaa päällinen napista ja irrota se.

Vaihe 4: Irrota päätuen päällinen

Vaihe 5: Avaa tarranauha ja irrota päällinen mukinpidikkeistä molemmilta puolilta ja poista päälliset takaperin.

Vaihtaaksesi päällisen, suorita edellä mainitut toimenpiteet käänteisessä järjestyksessä.

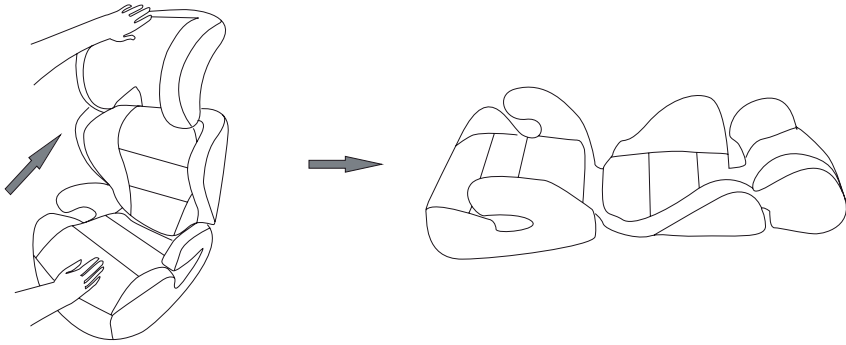

PÄÄLLISEN PUHDISTAMINEN

Käytä puhdistukseen ainoastaan neutraalia pesuainetta ja lämmintä vettä.

Älä konepese. Linkous tai rumpukuivaus ei ole suositeltavaa.

TÄMÄ PÄÄLLINEN TULEE PESTÄ KÄSIN

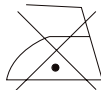
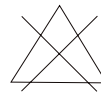

HOITO JA KUNNOSSAPITO

1. Onnettomuuksien välttämiseksi, on tärkeää varmistaa lasten turvaistuinten toimivuus ja osat käyttöohjeiden mukaisesti.
2. Varmista, että turvavyö on lukittunut paikoilleen oikein vetämällä sitä rivakasti alaspäin.
3. Vältä lasten turvaistuimen varastoimista märissä ja kylmissä olosuhteissa tai korkeassa paikassa pitkän aikaa.

ONNETTOMUUDEN JÄLKEISET TOIMENPITEET

Lasten turvaistuin tulee vaihtaa, jos siihen on kohdistunut voimakasta kuormitusta/rasitusta onnettomuuden aikana.

DK VIKTIGT Gem denne brugsanvisning til fremtidig brug.

1. Dette er en "Universel" sikkerhedsstol til børn. Den er godkendt i overensstemmelse med gældende ECE R44/04 Group II & III, der omfatter almindelig brug i biler og vil passe i de fleste, men ikke alle, bilsæder
2. Hvis det fremgår af bilproducentens håndbog, at den er kompatibel med en "Universel" autostol inden for nævnte grupper, vil denne selestol højst sandsynligt passe
3. Denne sikkerhedsstol har fået klassifikationen "Universel" i overensstemmelse med dagens krav, der er strengere, end for stole af tidligere designs, der ikke er mærket med denne information
4. Er du i tvivl, kontakt da venligst fabrikanten eller forhandleren af selestolen

Selestolen er kun beregnet til køretøjer med trepunkts sikkerhedssele, som er godkendt i overensstemmelse med ECE R44/04 Group II & III eller andre gyldige standarder.

VIGTIGT

Gennemlæs venligst denne vejledning grundigt, inden autostolen tages i brug første gang. Hvis stolen ikke anvendes korrekt, kan det få fatale følger for dit barn

1. Anvendelse – Denne selestol indgår i grupperne II-III for autostole, hvilket betyder, at barnet, der skal sidde i stolen, må veje mellem 15 og 36 kg

Gruppe II: 15 – 25 kg

Gruppe III: 22 – 36 kg

Kun beregnet til biler med godkendte trepunkts sikkerhedssele, der overholder standarden UN/ECE, Regulativ nr. 16 eller andre gyldige standarder

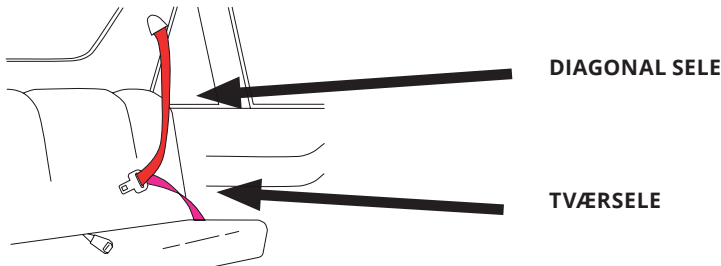

SIKKERHEDSVEJLEDNING

Giv dig tid til at sikre dit barns sikkerhed ved at læse denne vejledning grundigt. Mange ulykker, der ellers nemt kunne være undgået, forårsages af ligegyldighed og ukorrekt anvendelse af autostole.

- Denne vejledning kan opbevares på selestolen i hele anvendelsesperioden, så du har den lige ved hånden, hvis du får brug for den
 - Denne selestol kan kun monteres fremadvendt i bilen med bilens trepunkts sikkerhedssele
 - Anvend aldrig denne autostol i hjemmet. Den er ikke beregnet til hjemmebrug og bør kun benyttes i din bil
 - Forud for hver køretur skal du sikre dig, at autostolen er spændt helt fast
 - Selestolen må på ingen måde ændres
 - Barnet må ikke efterlades i selestolen uden opsigt
 - Når stolens tekstilbeklædning er taget af, bør stolen ikke stå i direkte sollys, da den ellers kan blive overophedet og beskadige dit barns hud
 - Stolens hårde komponenter samt alle plastikdele skal være placeret på en måde, så de ikke kan komme i klemme i et bevægeligt sæde eller en bildør, eller på anden måde være i vejen og udgøre fare
- 12 • Alle sele og remme, der holder autostolen fastspændt til bilen, skal være helt strammet til

- og må ikke være snoede, når barnet sidder i stolen
- Bagage eller andre genstande, der kan forårsage ulykker, skal være fastspændt i bilen
- Selestolen bør aldrig anvendes uden beklædning. Og beklædningen må ikke erstattes med andre end de af fabrikanten anbefalede tekstiler, fordi den er en integreret del af autostolen og dens præstationsevne.
- Brug aldrig selestolen, hvis dele af den er beskadiget eller har løsnet sig til forbindelse med en ulykke.
- Selestolens ryglæn skal hvile fladt mod bilsædet. Om nødvendigt, kan bilens nakkestøtte justeres.
- Benyt aldrig andre bærende punkter end dem, der er markerede i monteringsvejledningen
- Fastgør altid stolen med bilens sikkerhedssele – også når barnet ikke kører med i bilen.
- Vi anbefaler, at du anvender selestolen på bilens bagsæde
- Det er vigtigt, at den nederste, tværgående sikkerhedssele placeres så lavt som muligt, så barnets bækken er helt fastspændt
- Dæk aldrig autostolen til med noget, når den er i brug
- Det er farligt, at foretage ændringer eller tilføjelser uden godkendelse fra en kompetent autoritet. Det kan også være til fare for barnet, hvis fabrikantens monteringsvejledning ikke følges nøje

KOMPONENTER OG INDVENDIGE BESTANDDELE

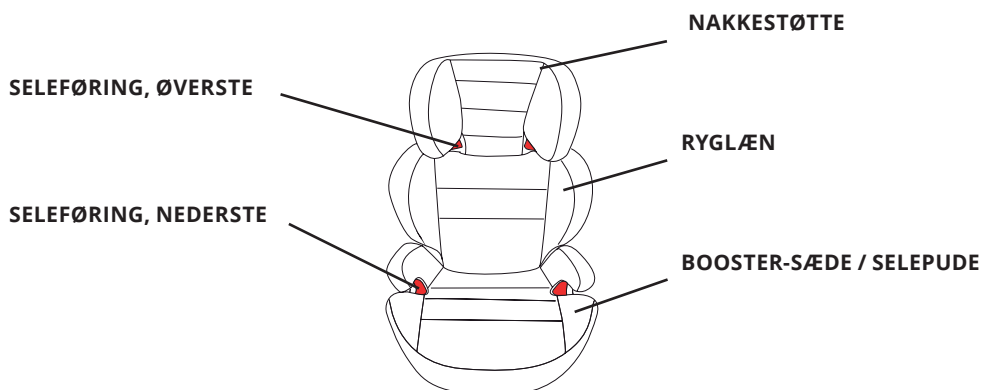

VEJLEDNING, GRUPPE II - III

Montering af autostolen kan kun foretages med bilens trepunkts sikkerhedssele

Justering af nakkestøttens højde

Tjek nakkestøtten med jævne mellemrum, så du er sikker på, at dit barn får optimal støtte. Nakkestøtten kan justeres og tilpasses dit barns højde. Barnets hoved skal hvile bekvemt i nakkestøttens midte.

Trin 1: Pres hårdt mod booster-puden med den ene hånd og juster nakkestøttens højde med den anden ved at trække i håndtaget (Fig. 1)

Trin 2: Slip nakkestøtten, når den har den ønskede position

Sørg for, at nakkestøtten er låst fast i den ønskede position

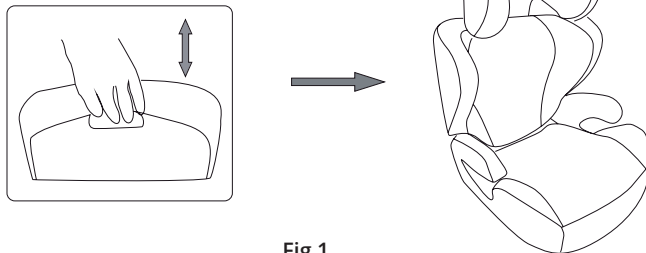

Fig 1

FASTSPÆNDING AF SELESTOLEN MED BILENS TREPUNKTS SIKKERHEDSSELE

Det er kun tilladt at anvende bilens trepunkts sikkerhedssele til montering af gruppe II og III autostole (15 – 36 kg)

Trin 1: Placér autostolen på bilsædet og sørg for, at den er presset helt op mod bilsædets ryglæn (Fig. 2).

Trin 2: Sæt barnet i selestolen (Fig 3.)

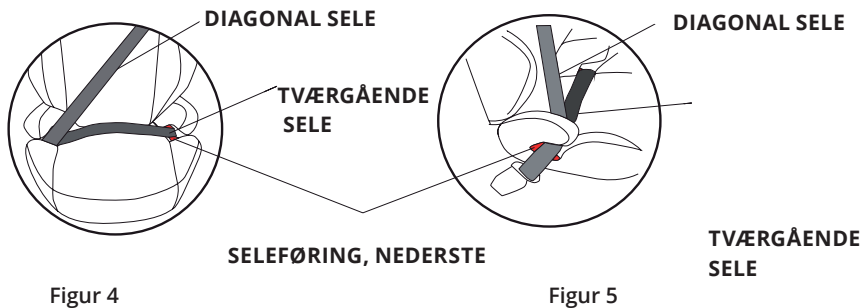

Fig 2



Fig 3

Trin 3: Træk bilens trepunkts sikkerhedssele frem og gennem den nederste seleføring mod bilsædets modsatte side (Fig.4). Sørg for, at såvel skulder- som talje-sele føres gennem sporet (Fig. 5). Sænk selen ned over barnets bækken og sørg for, at selen ikke er snoet. Klik sikkerhedssele fast i bilens selespænde (Fig. 6)



Figur 4

Figur 5

Trin 4: Før skulderselen gennem spor 1 under nakkestøttens seleføring og træk til for fastspænding. Sørg for, at selen ikke er snoet (Fig. 7) Sørg også for, at selen ikke er placeret på 14 en måde, hvor der kan opstå risiko for kvælning af barnet.

Den optimale position af sikkerhedsselens spænde er vist på figur 6. Kontakt eventuelt autostolens fabrikant, hvis der opstår tvivl om ovenstående.

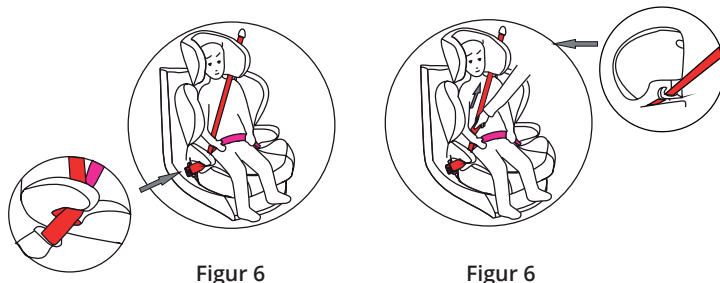

ALMINDELIG VEDLIGEHOLDELSE

Fjernelse af betræk / polstring

Trin 1: Pres booster-sædet ned med fast hånd og skub stolens ryglæn ud i horisontal position (Fig. 8)

Trin 2: Afmontér ryglæn og booster

Trin 3: Løsgør betrækket fra knappen og træk det af

Trin 4: Træk betrækket af nakkestøtten

Trin 5: Løsgør velcro'en og fjern betrækket fra begge sider og de røde spor og træk betrækket bagud

Når betrækket igen skal sættes på selestolen, gøres ovenstående i omvendt rækkefølge.

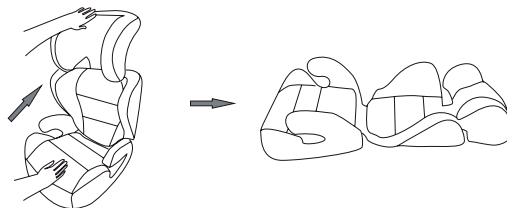

RENGØRING AF BETRÆKKET

Benyt kun neutrale rengøringsmidler og varmt vand til rengøring. Bør ikke maskinvaskes eller tørretumbles. Betrækket bør håndvaskes

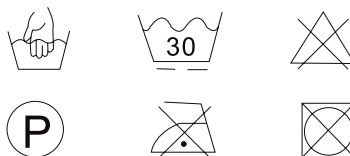

PLEJE OG VEDLIGEHOLDELSE

1. For at undgå ulykker, skal selestolens funktioner og komponenter løbende tjekkes og undersøges i overensstemmelse med brugsanvisningen
2. Sørg for, at sikkerhedsspændet er korrekt lukket ved at trække sikkerhedsselen udad
3. Undgå opbevaring af autostolen i fugtige, våde eller kolde rum eller i opret position i længere tid ad gangen

PROCEDURE I TILFÆLDE AF EN ULYKKE

Autostolen skal udskiftes, hvis den har været med i en ulykke eller er blevet udsat for voldsom belastning.

GB IMPORTANT Keep this instructions for future reference.

1. This is a Universal child restraint. It is approved to ECE R44/04 Group II & III series of amendments, for general use in vehicles and it will fit most, but not all, car seats.
2. A correct fit is likely if the vehicle manufacturer has declared in the vehicle handbook that the vehicle is capable of accepting a Universal child restraint for this group.
3. This child restraint has been classified as "Universal" under more stringent conditions than those which applied to earlier designs which do not carry this notice.
4. If in doubt, consult either the child restraint manufacturer or the retailer.

Only suitable if the approved vehicles are fitted with 3 point safety-belts, approved to ECE R44/04 Group II & III or other equivalent standards.

NOTES

Please read through these instructions carefully before using the child car seat for the first time. You risk endangering your child's life if you use the product incorrectly.

APPLICABILITY

The child car seat is suitable for weight categories II to (Group II-III), which means children with a body weight between 15kg and 36kg

Mass Group II : 15kg-25kg

Mass Group III : 22kg-36kg

Only suitable if the approved vehicles are fitted with 3 point safety-belts, approved to UN/ECE Regulation No.16 or other equivalent standards.

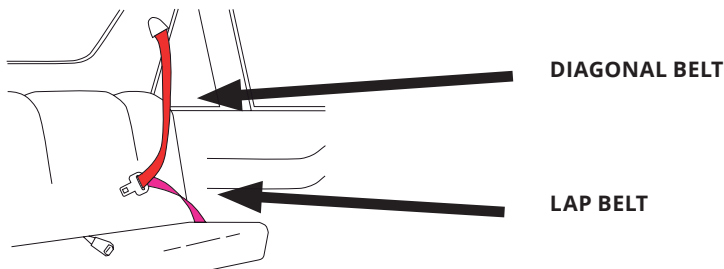

SAFETY INSTRUCTIONS

Please invest a few minutes in your child's safety to read these instructions. Many injuries, which are easily avoidable, are caused by carelessness and incorrect use.

- The instructions can be retained on the child restraint for its life period.
- This child seat can only be installed forward facing using a 3-point vehicle belt.
- Do not use this child seat at home. It is not designed for home use and should only be used in your car.
- Before each journey check whether the child car seat is installed firmly.
- Do not change the child car seat in any way.

- Children are not left in their child restraint system unattended.
- When the chair is not provided with a textile cover, the chair should be kept away from sunlight, otherwise it may be too hot for the child's skin.
- The rigid items and plastic parts of a child restraint must be so located and installed that they are not liable, during everyday use of the vehicle to become trapped by a movable seat or in a door of the vehicle.
- Any straps holding the restraint to the vehicle should be tight, that any straps restraining the child should be adjusted to the child's body, and that straps should not be twisted.
- Any luggage or other objects liable to cause injuries in the event of a collision shall be properly secured.
- The child restraint must not be used without the cover. The seat cover should not be replaced with any other than the one recommended by the manufacturer, because the cover constitutes an integral part of the restraint performance
- Do not continue to use the child car seat if parts have become damaged or have loosened after an accident.
- The back rest of the child car seat system has to rest flat against the back of the vehicle seat. If necessary, adjust the head rest of the vehicle seat.
- Not to use any load bearing contact points other than those described in the instructions and marked in the child car seats.
- When you drive without a child in the child restraint system, always secure the system with the adult belt.
- We recommend using the child car seat on the back seat of cars.
- Ensuring that any lap strap is worn low down, so that the pelvis is firmly engaged, shall be stressed.
- Do not cover anything on child car seat when using it.
- It is dangerous that any alterations or additions to the device without the approval of the competent authority, and a danger of not following closely the installation instructions provided by the child restraint manufacturer.

PARTS AND INTERIOR EQUIPMENT

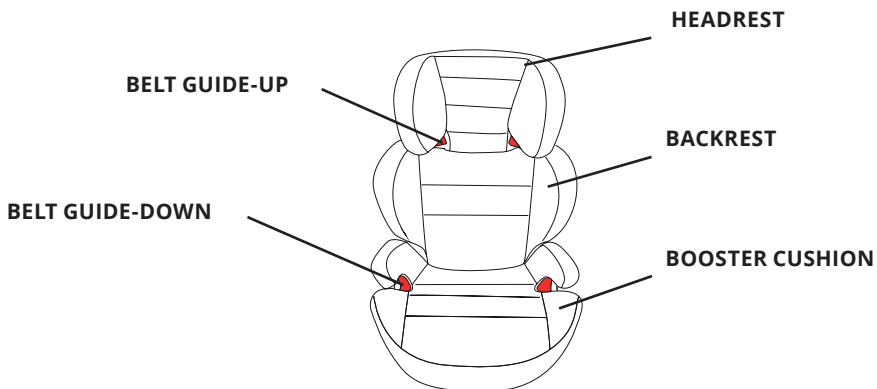

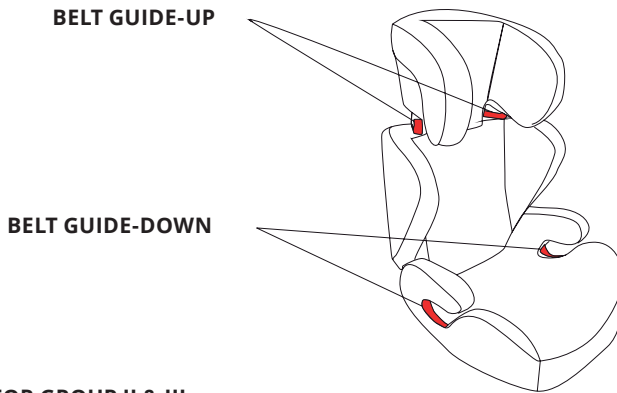

USAGE FOR GROUP II & III

Only the 3-point vehicle belt system can be used to buckle up the child car seat.

4.1 Height adjustment of head rest

Regularly check whether the head rest is optimally to your child. The height of the head rest is set optimally to the size of your child, when their head rests comfortably in the middle of the head rest.

Step 1: Press the booster firmly and adjust the heights of the headrest with another hand by pulling the handle.(Fig.1)

Step 2: Release the hold of the headrest at the proper position

After adjustment, please check the head rest is locked correctly.

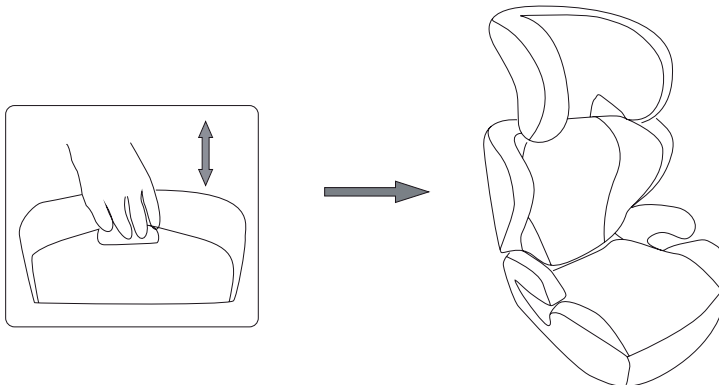

Fig 1

SECURING THE CHILD CAR SEAT WITH 3-POINT VEHICLE'S BELT

The vehicle's 3-point belt system may only be used buckle up children of groups II and III (15kg-36kg).

Step 1: Place the child safety seat on the vehicle's seat ensuring it is firmly pressed against the car seat backrest (Fig.2).

18 **Step 2:** Seat your child in the child car seat (Fig.3).

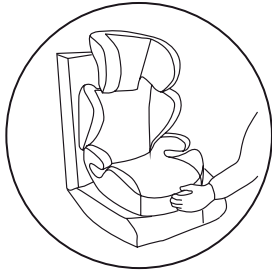

Fig 2



Fig 3

Step 3: Pull out the 3-point safety belt of the vehicle and get it through the belt guide-down of the car seat on the opposite side (Fig.4)

make sure both the shoulder belt and waist belt get through the slot (Fig.5).

Lower the waist onto the child's pelvis and check to make sure the safety belt is not twisted. Fasten the safety belt into the buckle of the vehicle.(Fig.6)

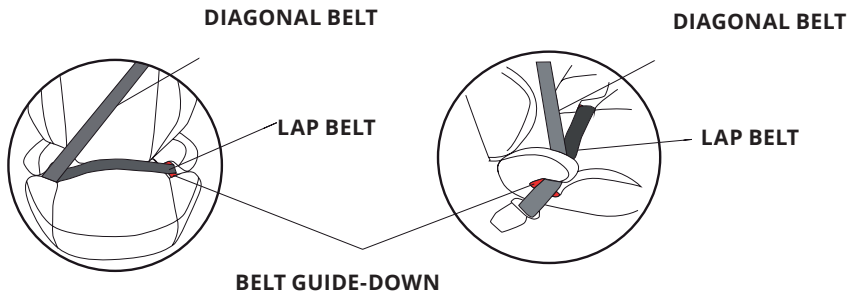

Fig 4

Fig 5

Step 4: Get the shoulder belt through the slot1 at the side of the headrest and fasten it by the pulling, check and make sure the safety belt is not twisted.(Fig.7) Please make sure the position of the safety is not near the throat to avoid any risk of strangling.

The satisfactory position of the adult safety-belt buckle relative to the child car seat is as the Fig.6.

You can contact the child car seat manufacturer if in doubt about this point.

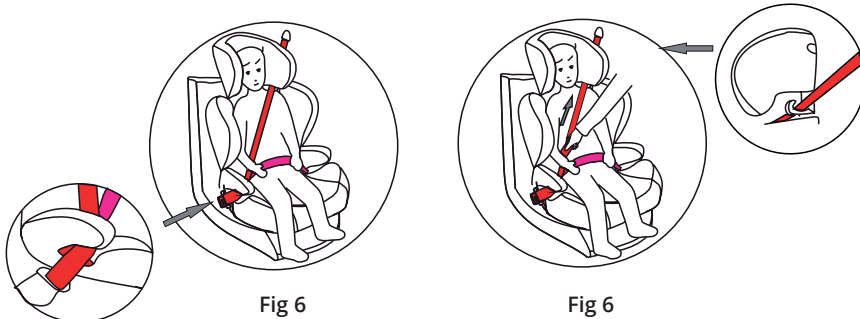

Fig 6

Fig 6

DAILY CARING INSTRUCTIONS

Undress the cover

Step1: Press the booster firmly and push the back of the car seat to the horizontal position.(Fig.8)

Step2: Disconnect the back and booster.

Step3: Unfasten the cover from the button and remove it.

Step4: Undress the cover of the headrest

Step5: Unfasten the velcro and disconnect the cover from the cup holders at the both side and red slots and remove covers backwards.

To replace the cover proceed in the reverse order to removing the cover.

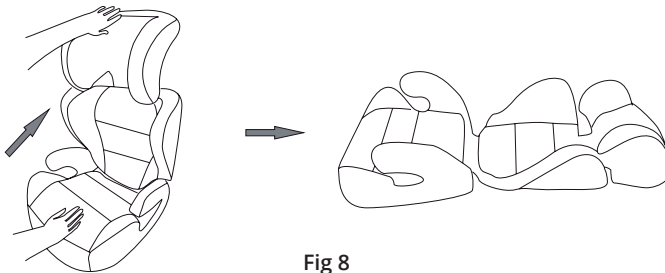
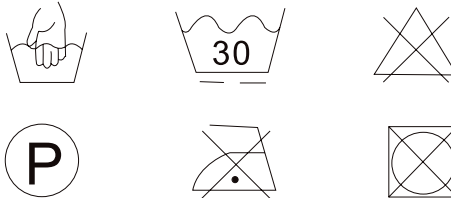

Fig 8

CLEANING THE COVER

Use only neutral detergent and warm water to wash. Do not wash by machine. Spin-dry or tumble-dry are not recommended.

THIS COVER SHOULD BE HAND WASH



CARE AND MAINTENANCE

1. It is necessary to check the functions and components of the child car seats according to use of instructions in order to avoid any accidents.
2. Make sure you have checked the safety buckle is firmly locked by pulling out the safety belt.
3. Avoiding storing the child car seat in wet or cold or height position for long time.

PROCEDURE AFTER ACCIDENT

The child car seat must be replaced when it has been subject to violent stresses in an accident.

NO VIKTIG Oppbevare den bruksanvisning for fremtidig bruk.

1. Dette er en «Universal» beltestol. Den er godkjent etter regultiv No.44,04, for generell bruk i kjøretøy og vil passe de fleste, men ikke alle, bilseter.
2. Korrekt passform er sannsynlig hvis produsent har oppgitt i brukemanualen at kjøretøyet kan bruke en «Universal» beltestol fra denne gruppen.
3. Denne beltestolen er klassifisert som «Universal» under strengere forhold enn tidligere design, som ikke har dette merket.
4. Hvis du er i tvil bør du forhøre deg med produsent eller forhandler av beltestolen.

Kun beregnet for godkjente kjøretøy som er utstyrt med 3-punkts sikkerhetsbelter. Godkjent etter UN/ECE Regulativ No.16 eller andre tilsvarende standarder.

MERKNADER

Vennligst les nøye gjennom bruksanvisningen før du tar i bruk beltestolen for første gang. Du risikerer å skade barnet hvis du bruker produktet på feil måte.

BRUK

Beltestolen er egnet for vektkategoriene II og III (Gruppe II og III), som betyr barn med en kroppsvekt på mellom 15 og 36 kg..

Vekt gruppe II: 15-25 kg

Vekt gruppe III: 22-36 kg

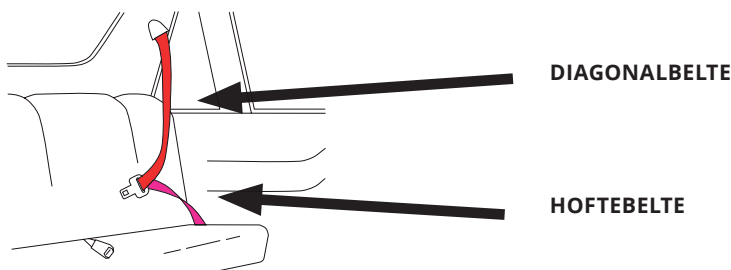

Bare egnet hvis det godkjente kjøretøyet er utstyrt med trepunkts sikkerhetsbelte i henhold til UN/ECE Regulativ No.16, eller tilsvarende standard.

SIKKERHETSINSTRUKSJONER

Vennligst invester noen minutter til å lese gjennom disse instruksjonene for ditt barns sikkerhet. Mange ulykker som lett kan unngås forårsakes ofte av uforsiktighet og feil bruk.

- Instruksjonene kan oppbevares i beltestolen i hele setets levetid.
- Denne beltestolen kan kun monteres forovervendt ved å bruke et 3-punktsbelte.
- Ikke bruk beltestolen hjemme, den er kun designet og beregnet for bruk i bil.

- Sjekk at beltestolen er fastspent hver gang du skal ut å kjøre.
- Ikke gjør noen form for endringer på beltestolen.
- Barnet skal ikke være fastspent i beltestolen uten oppsyn.
- Beltestolen skal ikke brukes uten trekk i direkte sollys da setet kan bli så varmt at det skader barnet.
- Beltestolen og dens deler skal sikres og monteres slik at den ikke kommer i klem mellom for eksempel bilens sete og dør mm.
- Selene må justeres slik at de sitter stramt rundt hofter og er rett plassert over barnets skulder/nakke. Selen skal ikke være vridd noen plasser.
- Alle løse gjenstander som kan komme i bevegelse i en eventuell kollisjon må sikres slik at de ikke skader barnet.
- Beltestolen skal ikke brukes uten trekket og skal ikke byttes ut med et annet enn det trekk som er anbefalt av produsent da dette er en integrert del av setets sikkerhetsevne.
- Ikke fortsett å bruke beltestolen om noen deler er skadet eller har løsnet etter et uhell.
- Beltestolens rygg skal ligge flatt inntil bilens seterygg, om nødvendig juster bilens nakkestøtte.
- Ikke fest beltestolen på noen annen måte enn det som er markert på setet og instruksjonene.
- Nå du kjører uten barn i beltestolen skal beltestolen alltid sikres med bilens interne sele.
- Vi anbefaler at beltestolen kun brukes i bilens baksete.
- Forsikre deg om at hoftebeltet sitter lavt og er stramt.
- Ikke dekk til noen deler av beltestolen når den er i bruk.
- Det er farlig å gjøre endringer på beltestolen og å ikke følge sikkerhetsinstruksjonene fra produsent.

DELER OG INTERIØRUTSTYR

4. BRUK FOR GRUPPE II OG III

Kun bilens 3-punktsbelte kan brukes til å feste beltestolen.

Høydejustering nakkestøtte

Sjekk jevnlig om nakkestøtten passer ditt barn.

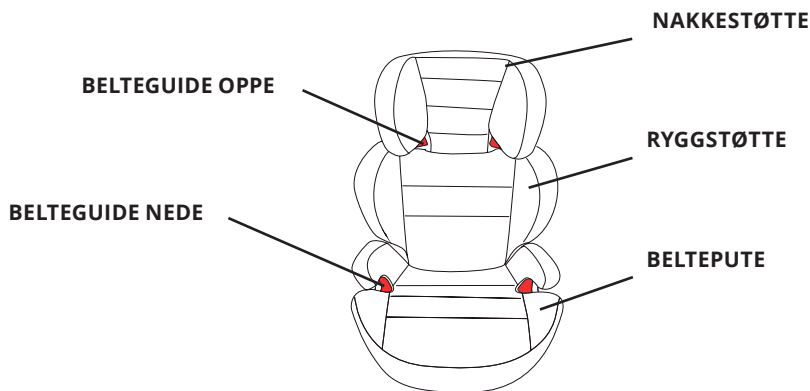

BELTEGUIDE OPPE

BELTEGUIDE NEDE

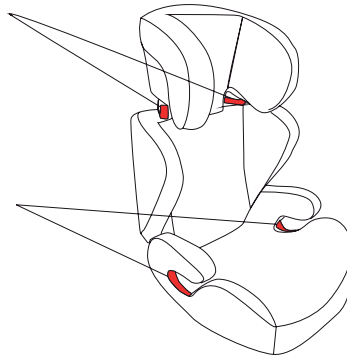

Høyden på nakkestøtten er rett når barnets hode hviler behagelig i midten av nakkestøtten.

Steg 1: Hold godt tak i beltestolen og juster nakkestøtten ved å trekke opp håndtaket. (Bilde 1)

Steg 2: Slipp håndtaket når nakkestøtten er rett justert.

Sjekk at nakkestøtten sitter fast når du er ferdig med justeringen.

SIKRING AV BELTESTOLEN MED BILENS INTERNBELTE

Kun bilens 3-punktsbelte kan brukes til å feste feste barn i gruppe II og III (15-36 kg).

Steg 1: Plasser beltestolen på bilens sete og forsikre deg om at beltestolen ligger godt inntil bilens seterygg (Bilde 2).

Steg 2: Plasser barnet i beltestolen (Bilde 3).

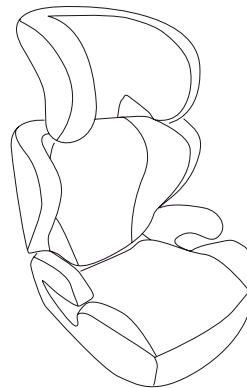
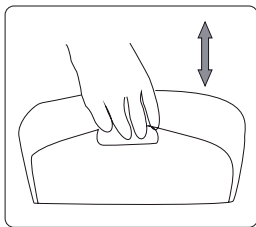

Bilde 1

Steg 3: Dra ut bilens internbelte og legg det/før det inn i beltestolens nedre belteguider (Bilde 4). Forsikre deg om at både diagonalbeltet og hoftebeltet går i rett spor (Bilde 5). Forsikre deg om at hoftebeltet ikke er vridd og fest beltet i beltespennen (Bilde 6).

Steg 4: Legg diagonalbeltet inn i belteguiden, stram og forsikre deg om at diagonalbeltet ikke er vridd (Bilde 7). Se etter at beltet ligger over skulderen og ikke inntil nakke/hals.

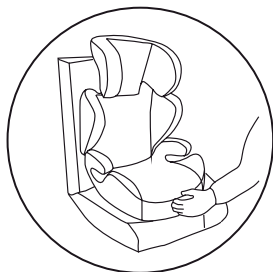

Bilde 2



Bilde 3

Korrekt belteføring vises på bilde 6. Hvis du fortsatt er i tvil ber vi deg kontakte produsent eller forhandler av beltestolen

VEDLIKEHOLD SINTRUKSJONER

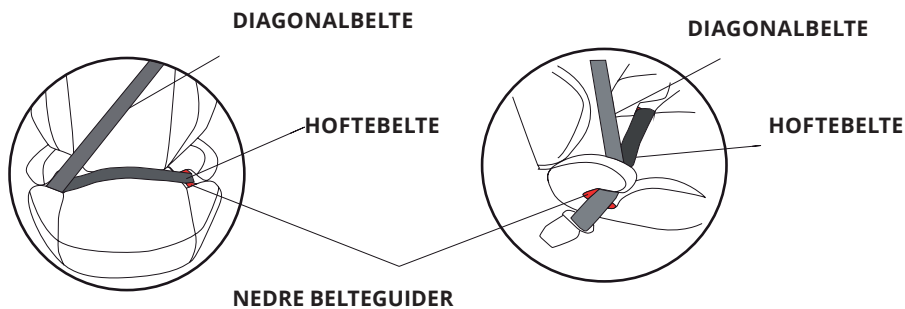

Bilde 4

Bilde 5

Ta av trekket

Stap 1: Legg ned beltestolens rygg slik at den ligger vannrett (Bilde 8).

Stap 2: Koble ryggen fra seteputen.

Stap 3: Løsne trekket fra knappen og ta den av.

Stap 4: Løsne trekket fra nakkeputen.

Stap 5: Løsne trekket fra koppene og fra belteguidene og trekk trekket av bakover.

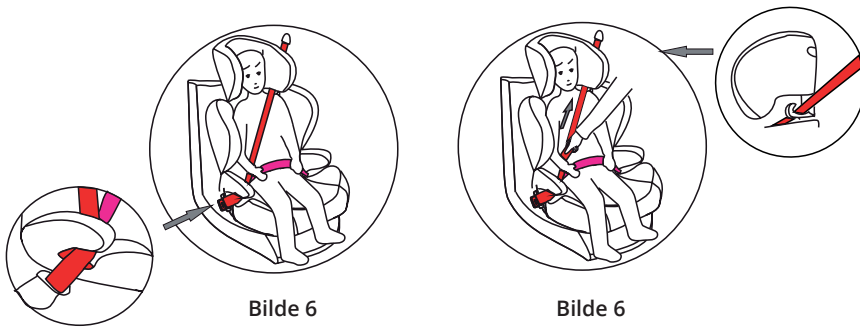

Trekket monteres på igjen ved å gjøre same steg i motsatt rekkefølge

RENGJØRE TREKKET

Bruk kun nøytralt vaskemiddel og varmt vann. Ikke vask i vaskemaskin. Tørketrommel er ikke anbefalt.

DETTE TREKKET BØR VASKES FOR HÅND

STELL OG VEDLIKEHOLD

1. Det er nødvendig å kontrollere beltestolens funksjoner og komponenter regelmessig i henhold til instruksjonene for å unngå ulykker.
2. Kontroller at beltespennen blir skikkelig låst ved å trekke i sikkerhetsbeltet.
3. Unngå å lagre beltestolen i våte eller kalde omgivelser over lang tid.

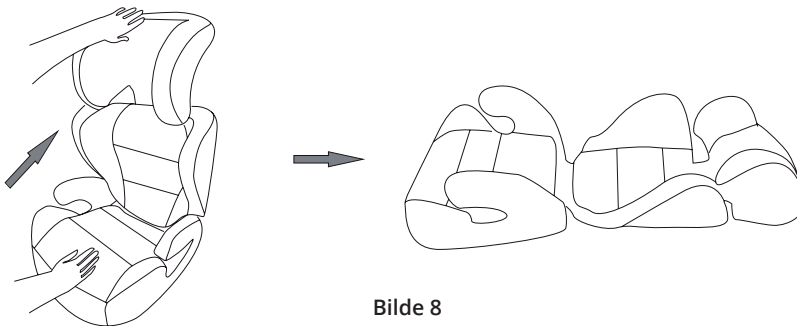

Bilde 8

RUTINER ETTER UHELL

Beltestolen skal byttes ut hvis den har vært med i kollisjoner av hvilken som helst art..

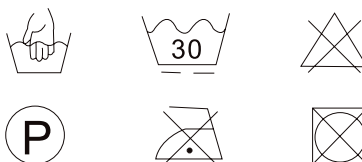





1653606, 1653607 1653608, April 2016

Carena



Designed in Sweden.

Made in China for Scandinavian Kids Group AB, Sveavägen 151, SE-113 46, Sweden
www.carenababy.com customerservice@carena.com