



DOLL STROLLER

ITEM NUMBER: 249599



SE NO DK FI

VARNING! Ej lämplig för barn under 3 år på grund av små delar. Montering ska utföras av en vuxen. Spar emballaget för eventuell senare referens.

ADVARSEL! Uegnet for barn under 3 år på grunn av små deler. Skal settes sammen av en voksen. Emballasjen bør oppbevares for eventuell senere henvendelse.

ADVARSEL! Ikke egnet for børn under 3 år pga. smådele. Skal samled av en voksen. Emballagen bør oppbevares for eventuel senere henvendelse.

VAROITUS! Ei soveltu alle 3-vuotiaille lapsille. Sisältää pieniä osia. Aikuisen koottava. Sästä pakkaus mahd. myöhempää tarvetta varten.

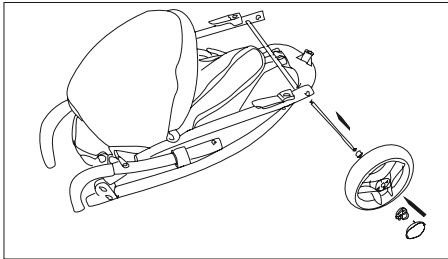

1.
Sätt i vängens bakre hjulaxel, fäst sedan hjulen med hjulfästena.

Sett akslingen inn i bakre del av rammen, deretter hjulet, festet og hjuldekslet.

Indsæt akslen bagerst i rammen. Derefter monteres hjulet, spænden og dækket.

Aseta rengas akselille, lukitse ja aseta lukkokapseli paikoilleen

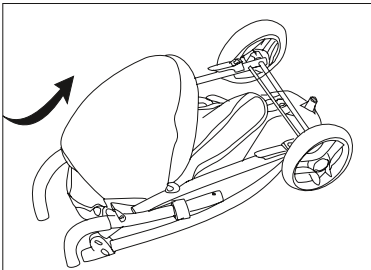

2.
Fäll upp vagnen.
Fold ut vognen.
Fold vognen ud.
Nosta työntöaisa avataksesi rattaat.

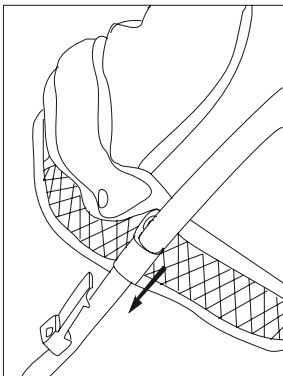

3.
Efter att vagnen är uppvikt, lås med plastlåset enligt bild.

Etter at vognen er utfoldet, lås plastikken.

Lås plastikstykket som anvist.

Kun rattaat ovat auki, lukitse kuvassa olevat muoviosat.

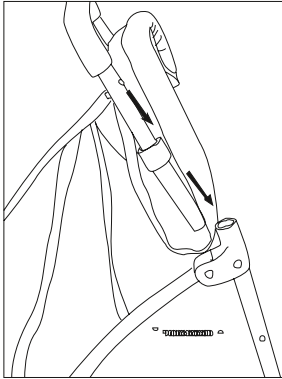

4.
Fäst handtaget i hålet enligt bilden tills den sitter fast.

Monter håndtaket, før håndtaket inn i hullene i plastikken til det sitter riktig.

Monter håndtaket ned i holderen indtil den sidder ordentligt fast.

Aseta työntöaisa runkoon ja varmista että se on vakaasti kiinnitetty muoviosaan.

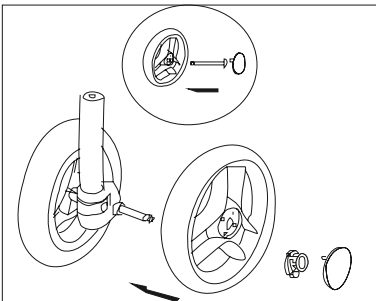

5.
Montera ena framhjulet med röret, sätt sedan det andra hjulet på axeln, lås hjulen med plastringen och förslut sedan med plastkåpan.

Sett det seriekoblede hjulet igjennom frontrøret, sett deretter det andre hjulet inn i akslingen, fest med enda en plastring og dekk med hjuldekselet.

Sæt hjulet fast på frontstangen og fastgør derefter det andet hjul på akslen. Fastspænd med den anden plastikring og dække.

Liitä renkaat etuputken akselille, kuten kuvassa osoitetaan.

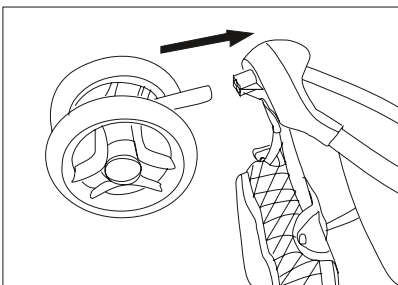

6.
Montera det främre hjulparet under fotbrädan.

Sett det ferdigmonterte forhjulssettet inn i hullet under fotbrettet til det fester seg.

Sæt det samlede hjul fast i hullet under fodpanelet indtil det sidder ordentligt fast.

Kiinnitä koottu etupyörä jalkatuen allaolevaan reikään.

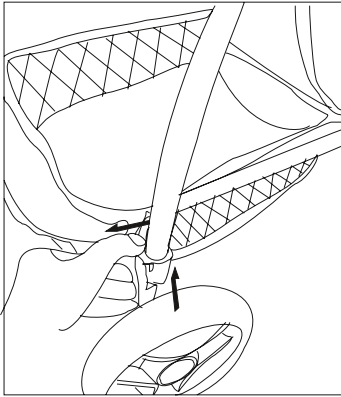

6.
Vid ihopvikning, tryck plastlåset utåt och uppåt. Se bilden.

Ved sammenfolding, flytt plastlåsen utover og skyv opp plastikken som vist på bildet.

For at folde den sammen, træk i plastiklåsen og skub op i plastikket som anvist.

Rattaiden kasaamiseksi taita runko kokoon nostamalla ylös muovisia lukitsimia, kuten kuvassa osoitetaan.

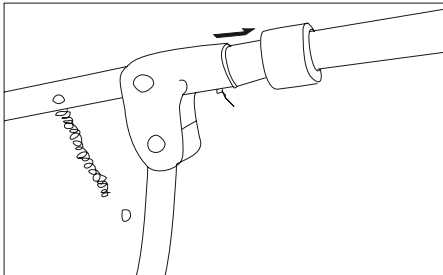

7.
Avlägsna därefter handtaget från hålen i plasten.

Ta ut håndtaket fra hullene i plastikken.

Tag håndtaget ud af hullerne i plastikket.

Poista työntöaisa muovisesta pidikkeestä.



Made in ChDesigned in Sweden
Made in China for Scandinavian Kids Group AB
Box 29098, SE-10052, Stockholm, Sweden
www.scandinaviankidsgroup.com